

acerpure

acerpure cool sorozat

2 az 1-ben ventilátor és légtisztító

Használati útmutató

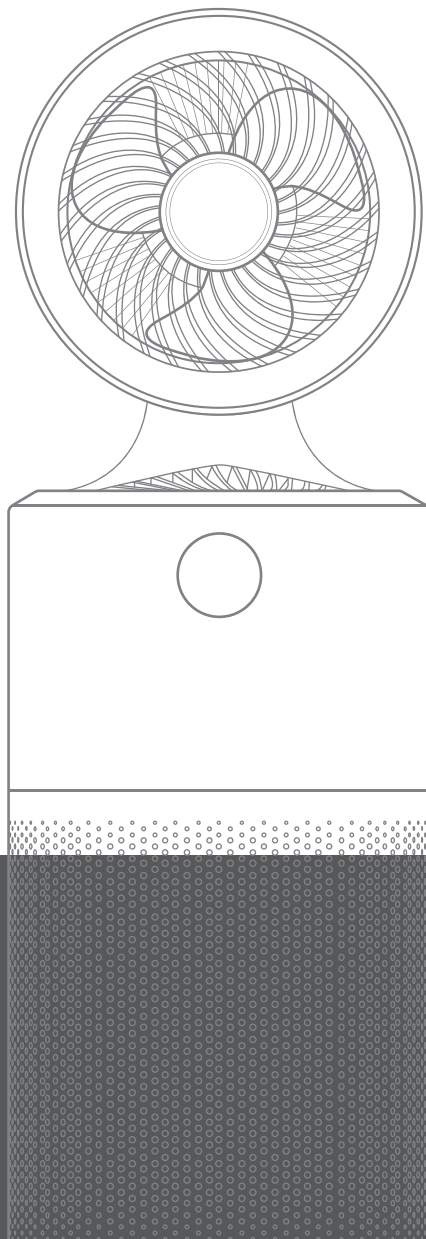

Modell: AC551-50W

www.acerpure.com

Szerzői jog © 2021. AcerPure Inc. Minden jog fenntartva.



Használati útmutató



















Köszönjük, hogy ezt a terméket választotta!
Kérjük, figyelmesen olvassa el ezt a kézikönyvet,
használja helyesen a terméket és tárolja megfelelően.

Tartalomjegyzék

Biztonsági tudnivalók	05
A termék bemutatása	06
Termékáttekintés	07
Funkciógombok	08
A kezelőpanel bemutatása	09
Wi-Fi kapcsolat - acerpure Life	11
Szétszerelés és karbantartás	12
A levegőminőség ellenőrzése	13
Elemekre vonatkozó óvintézkedések	13
Mielőtt az ügyfélszolgálatot hívná	14
Műszaki adatok és vállalati információk	15

Biztonsági tudnivalók



<p> A termék otthoni és irodai használatra készült. Ne használja más célokra.</p> <p> A 2 az 1-ben ventilátor és légtisztító készülék mérsékelt és trópusi éghajlaton kell használni.</p>	<p> Használat előtt ellenőrizze a hálózati adaptert és annak dugóját, hogy nem sérültek-e meg.</p> <p> A rossz érintkezés elkerülése érdekében ne csavarja vagy húzza a tápkábel.</p>
<p> Használat előtt ellenőrizze, hogy az Ön konnektorának feszültsége kompatibilis-e a terméken található feszültségcímkevel.</p>	<p> Kapcsolja ki a készüléket, mielőtt kihúzza a dugót.</p> <p> Az áramütés veszélyének elkerülése érdekében ne érintse meg a tápkábel dugóját nedves kézzel.</p>
<p> A termék károsodásának elkerülése érdekében ne használja ezt a terméket olyan helyen, ahol idegen tárgyak, például függönyök, beszívódhatnak a ventilátorba.</p>	<p> A termék megfelelő összeszerelés nélküli használata szigorúan tilos; a balesetek elkerülése érdekében tilos a kezét vagy éles tárgyakat a ventilátor védőburkolatába helyezni. A gyermekeket felügyelni kell, hogy ne játsszanak az elektromos készülékekkel.</p>
<p> Ne akasszon ruhaneműket a ventilátor védőburkolatára, és ne használja a ventilátort akadályokkal teli vagy labilis helyeken.</p>	<p> A készüléket 8 év feletti gyermekek és korlátozott fizikai, érzékszervi vagy mentális képességekkel rendelkező, illetve a megfelelő tapasztalattal és jártassággal nem rendelkező személyek csak akkor használhatják, ha a biztonságukért felelős személy biztosítja számukra a felügyeletet, vagy elmagyarázza nekik a berendezés biztonságos használatát és a használat lehetséges veszélyeit. Gyermekeknek nem szabad játszani a készülékkel. A berendezés tisztítását és karbantartását gyermekek csak felügyelettel végezhetik.</p>
<p> Ne permetezzen folyadékokat, például illékony anyagokat vagy rovarirtókat erre a termékre.</p>	<p> Ne használja ezt a terméket olyan helyeken, ahol magas hőmérséklet (több mint 40 °C) vagy magas páratartalom uralkodik (pl. fürdőszobák), poros helyen vagy olyan helyeken, ahol savas-lúgos olajok könnyen kilyolyhatnak.</p>
<p> Ha hosszabb ideig nem használja a terméket, kérjük, húzza ki a hálózati csatlakozót, különösen kedvezőtlen időjárás, például zivatar, villámlás és egyéb veszélyek esetén.</p> <p>Kérjük, azonnal kapcsolja ki a készüléket, és húzza ki a dugót.</p>	<p> A termék csak külső tisztítást és karbantartást igényel; ne tisztítsa a felületet durva tisztítóeszközökkel, és ne öblítse le közvetlenül vízzel.</p>
<p> Ha a termék véletlenül vízbe kerül, kérjük, azonnal hagyja abba a használatát, és lépjen kapcsolatba az ügyfélszolgálatl.</p>	<p> Ha a termék rendellenesen működik, például zajt, füstöt vagy szagot bocsát ki, kérjük, azonnal kapcsolja ki a készüléket, húzza ki a konnektorból, és forduljon az ügyfélszolgálatához.</p>
<p> Ha a tápkábel sérült, azt a veszély megelőzése érdekében a gyártóval, a gyártó szervizképviselével vagy hasonlóan képzett személlyel kell kicseréltetni.</p>	<p> Az ügyfélszolgálat elérhetőségét lásd a kézikönyv végén található vállalati információknál.</p>

*A védőburkolat eltávolítása előtt győződjön meg arról, hogy a ventilátor ki van kapcsolva a hálózatról.

A termék bemutatása

A termék tartozékai

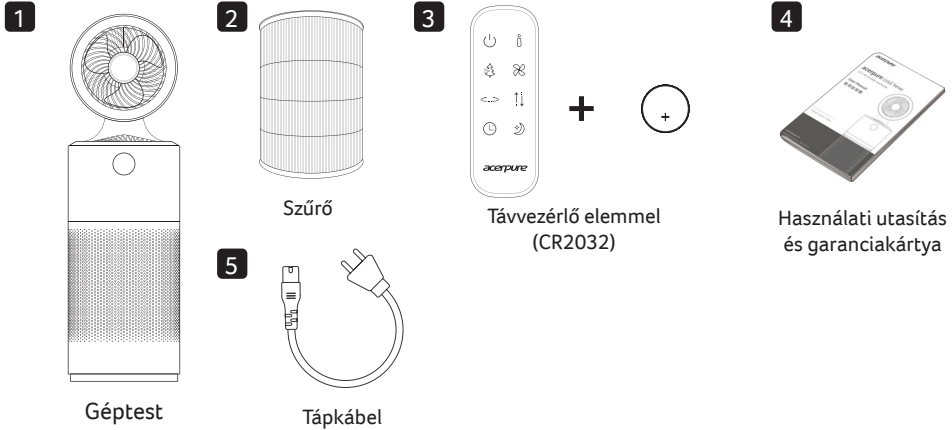

Elemek behelyezése a távvezérlőbe



1. Távolítsa el az elemtartórekesz fedelét a bal oldali gomb enyhe megnyomásával és az elemfedél lehúzásával.
2. Helyezze be az elemet pozitív (+) oldallal felfelé.
3. Tolja vissza az elemtartórekesz fedelét az eredeti helyére, és zárja be teljesen.

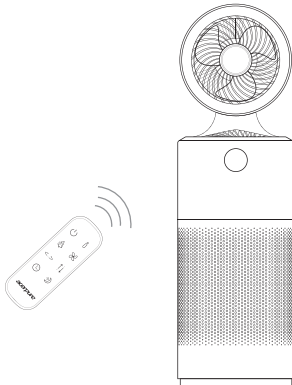

A távvezérlővel kapcsolatos óvintézkedések

- A távvezérlőnek közvetlenül a vevőegység felé kell néznie (A távvezérlőt a használat-hoz lefelé, a kezelőpanelre kell irányítani).
- A távvezérlő használati tartománya körülbelül 500 cm-en belül van a vevőegység elülső részéhez képest; ha a távvezérlő nem a vevőegység felé néz, a használati tartománya csökken.
- Ne helyezzen semmilyen akadályt a vevőegység és a távvezérlő közé.
- Kérjük, hogy a távvezérlőt megfelelően tartsa; kerülje az ütődéseket és a leejtést. Kérjük, vegye ki az elemet, ha nem használja a távvezérlőt, és tartsa biztonságos helyen.

Termékáttekintés

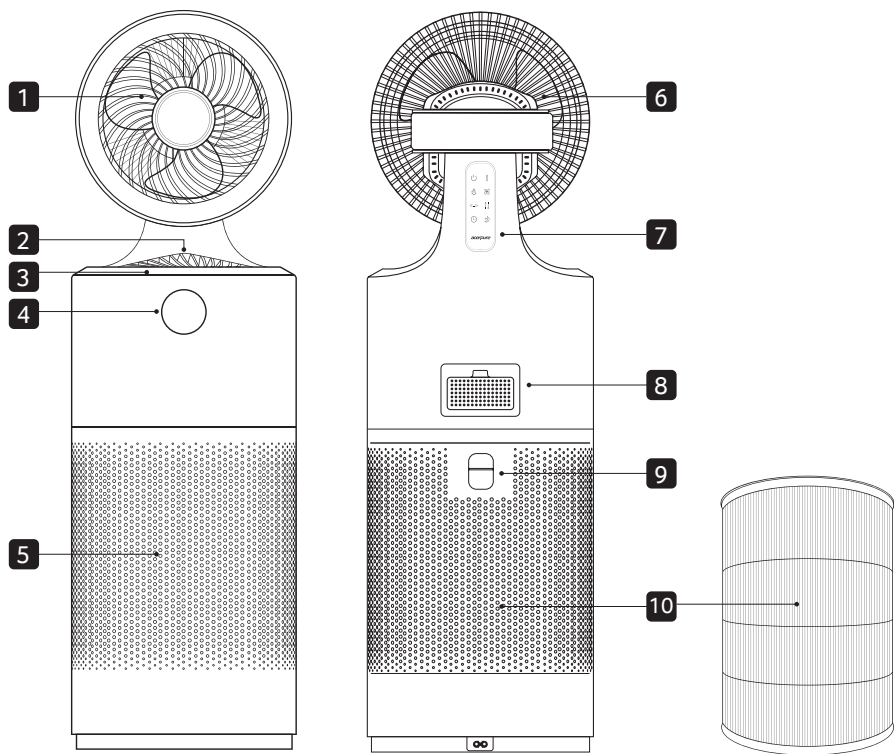

1 Ventilátor elülső védőburkolat

2 Levegőkivezetés

3 Vezérlőpult

4 LCD képernyő

5 Levegőbeszívó nyílás

6 Ventilátor hátsó védőburkolat

7 Távvezérlő mágnes

8 Por- (PM 1,0 és PM 2,5) és gázérzékelő

9 Szűrőfedél fogantyú

10 4 az 1-ben HEPA-szűrő

Funkciógombok

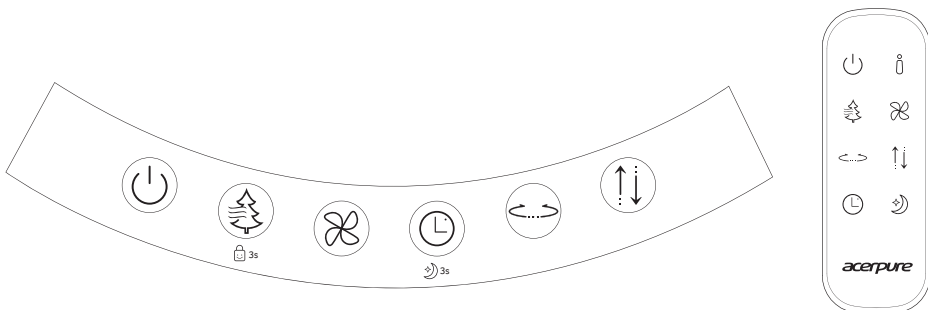

Tápfeszültség Be/Ki

Elkezdheti vagy abbahagyhatja a termék használatát.

* A légtisztító bekapcsolásával egyidejűleg az anion funkció is kioldódik.

* Ha először használja a terméket (a tápellátás kikapcsolása után minden egyes visszakapcsolás első használatnak számít), várjon 90 másodpercet, amíg a motor és az érzékelő kalibrálódik. Amíg a motor kalibrál, ez a termék automatikusan kileng balra és jobbra, és a ventilátor felfelé és lefelé is kileng.

• Wi-Fi funkciók

- ▶ A termék regisztrációja előtt: Nyomja meg és tartsa lenyomva a főkapcsoló gombot több mint 3 másodpercig a Wi-Fi termékregisztrációs üzemmód aktiválásához.
- ▶ Visszaállítás és letiltás: A Wi-Fi engedélyezése után nyomja meg és tartsa lenyomva a főkapcsoló gombot több mint 3 másodpercig a Wi-Fi alaphelyzetbe állításához és letiltásához.

Tisztító sebessége

A termék összesen négy légtisztító sebességfokozattal rendelkezik (Intelligens, Alacsony, Közepes, Magas és Turbó mód), így a termék tisztítási erősségét az Ön igényei szerint állíthatja be.

* Intelligens mód: A légtisztító sebességének erőssége (alacsony, közepes és magas) automatikusan a levegőminőség állapota (zöld, sárga, piros fény) szerint áll be.

• Zárolás funkció

Nyomja meg és tartsa lenyomva a légtisztító sebessége gombot 3 másodpercig a zárolási funkció engedélyezéséhez; a zárolási funkció megszüntetéséhez nyomja meg és tartsa lenyomva ismét 3 másodpercig.

Ventilátor fordulatszám

A termék 10 különböző fordulatszámmal rendelkezik. A kívánt sebességet az Ön igényei szerint választhatja ki. Ha 11. alkalommal megnyomja, a ventilátor kikapcsolódik.

Kikapcsolási időzítő

Beállíthatja, hogy a termék automatikusan kikapcsolódjon 1 óra, 2 óra, 4 óra, 8 óra és 12 óra után.

• Csendes mód

Nyomja meg és tartsa lenyomva a kikapcsolási időzítő gombot 3 másodpercig az alvó üzemmód engedélyezéséhez; a csendes üzemmód megszüntetéséhez nyomja meg és tartsa lenyomva ismét 3 másodpercig.

* Felhívjuk figyelmét, hogy a csendes üzemmód engedélyezése után a kijelzőpanel 15 másodperc után automatikusan kikapcsolódik, és az érintőpanel is csendes üzemmódba kerül.

Fügőleges lengés üzemmód

Lehetővé teszi, hogy a termék ventilátorát úgy állítsa be, hogy felfelé és lefelé lengjen; ha másodszor is megnyomja, a lengés leáll.

Vízszintes lengés üzemmód

Lehetővé teszi, hogy a termék testét balra és jobbra lengőre állítsa be, egy második megnyomásával leállítja a lengést.

Működő levegőminőség kijelző



A termék paneljén megjelenő kezdeti érték a PM 2,5, a távvezérlő ezen gombjának használatával átkapcsolhat a PM 1,0 érték megjelenítésére, és a gomb második megnyomásával kikapcsolja a levegőminőség kijelzőpanelét.

A szűrőcsere-jelző kikapcsolása

Ha a termék szűrőjét ki kell cserélni, a termék szűrőcsere-kijelzője automatikusan kigyullad; a szűrő cseréje után nyomja meg és tartsa lenyomva egyszerre 3 másodpercig a főkapcsoló gombot és a tisztító áramlási sebesség gombját a szűrőcsere-kijelző kikapcsolásához.

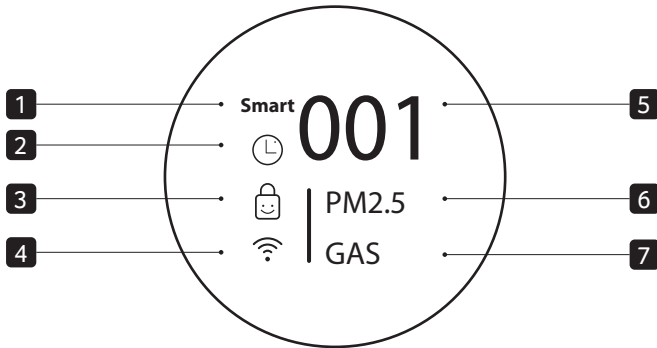
A kezelőpanel bemutatása



- 1** **Intelligens mód**
Ha az intelligens üzemmód be van kapcsolva, a Smart ikon a panelen mindig bekapcsolva marad.
- 2** **Időzítő üzemmód**
🕒 1óra → 🕒 2óra → 🕒 4óra → 🕒 8óra → 🕒 12óra → ⊗
 *Időzítő üzemmódban nyomja meg a kikapcsolási időzítő gombot, és jelenítse meg a visszaszámláló kijelzést, majd nyomja meg újra az időzítő üzemmód megszüntetéséhez.
- 3** **Zárolási mód**
A zárolási mód engedélyezése után a kijelzőpanelen folyamatosan világítani fog. Ha letiltja, megjelenik a ⊗ -jel a panelen, majd eltűnik.

- 4** **Wi-Fi mód**
Amikor a Wi-Fi funkció engedélyezve van, a fények villogni fognak; az intelligens eszköz sikeres csatlakoztatása után a kijelzőpanelen világítani fog.
- 5** **PM 2,5/PM 1,0-értékek kijelzése**
A termék paneljén megjelenő kezdeti érték PM 2,5; a távvezérlővel a PM 1,0 értéket lehet megjeleníteni.
- 6** **Por állapotkijelzés**
A termék háromszínű, azaz zöld, sárga és piros fényt használ a PM 2,5/PM 1,0 porkoncentráció állapotának (jó, közepes, rossz) kijelzésére.
- 7** **Gáz állapotkijelzés**
A termék háromszínű, azaz zöld, sárga és piros fényt használ a gáz állapotának (jó, közepes, rossz) kijelzésére.

A kezelőpanel bemutatása

Egyéb ikonkijelzések bemutatása



Ventilátor fordulatszám

A ventilátor fordulatszáma alapján kiválasztott erősség alapján az (1-10) érték jelenik meg a panelen.



Tisztító sebessége

A tisztító sebessége alapján kiválasztott érték (Intelligens, 1, 2, 3, Turbó) jelenik meg a panelen.



Vízszintes lengés üzemmód

A vízszintes lengés üzemmód engedélyezése után megjelenik a panelen.



Függőleges lengés üzemmód

Miután engedélyezte a függőleges lengés üzemmódot, ez jelenik meg a panelen.



Csendes mód

A csendes üzemmód engedélyezése után megjelenik a panelen.



Belső vezérlőprogram frissítése

Amikor a termék firmware-frissítése folyamatban van, az megjelenik a panelen.



Kedvenc mód

A gyakran használt üzemmódokat beállíthatja Kedvencként az alkalmazásban. Miután ez az üzemmód engedélyezve van, megjelenik a panelen.



Figyelmeztetés rendellenességre

Ha a szűrőfedél nincs letakarva megfelelően a terméken, ez a rendellenességre vonatkozó figyelmeztetés jelenik meg a panelen.



Szűrőcserére vonatkozó kijelzés

Kérjük, cserélje ki a szűrőt, ha ez a jelzőfény világít.

*A szűrő állapota megjelenik, mielőtt a termék teljesen kikapcsolódik.



Wi-Fi-kapcsolat–acerpure Life

Telepítse az acerpure Life alkalmazást mobilkészülékére a kényelmi funkciók hozzáadásához.

Az acerpure Life telepítése

Keresse meg és telepítse az acerpure Life alkalmazást az App Store vagy Google Play áruházból mobilkészülékére.

Az acerpure Life használata

A funkció csak a Wi-Fi-funkcióval rendelkező típusokra vonatkozik.

- 1** Ellenőrizze, hogy mobilkészüléke kompatibilis-e az alkalmazással, be van-e kapcsolva és csatlakozik-e Wi-Fi-hálózathoz.
- 2** Nyissa meg az acerpure Life alkalmazást, és kövesse az utasításokat egy új fiók létrehozásához, ha még nem rendelkezik ilyennel.
 - A termék regisztrációja előtt: Nyomja meg és tartsa lenyomva a főkapcsoló gombot több mint 3 másodpercig a Wi-Fi termékregisztrációs üzemmód aktiválásához.
 - Visszaállítás és letiltás: A Wi-Fi engedélyezése után nyomja meg és tartsa lenyomva a főkapcsoló gombot több mint 3 másodpercig a Wi-Fi alaphelyzetbe állításához és letiltásához.
- 3** Kövesse a képernyőn megjelenő utasításokat a készülék és az acerpure Life alkalmazás párosításához.

Feljegyzés

- A Wi-Fi csak a Wi-Fi 4 2,4 GHz-es frekvenciát támogatja.
- A termék regisztrációja során győződjön meg arról, hogy a mobilkészülék Wi-Fi-kapcsolata be van kapcsolva..
- Ha lehetséges, a vezeték nélküli útválasztót a termékhez közel telepítse. A jelerősség a helytől és a készüléktől való távolságtól függ és befolyásolja az adatátviteli sebességet az útválasztótól a termékig.
- Forduljon az internetszolgáltatójához, hogy segítséget kapjon olyan kérdésekben, mint a jelerősség és a hálózati beállítások.
- A legjobb eredmény elérése érdekében állítsa a biztonsági protokollt az útválasztón WPA2-re. A WEP protokoll használata esetén előfordulhat, hogy a termék nem tud regisztrálni a hálózaton.
- Állítsa be a vezeték nélküli hálózat nevét (SSID) bármilyen alfanumerikus kombinációra. A legjobb eredmény elérése érdekében ne használjon különleges karaktereket.
Az SSID az, ami megjelenik a listában, amikor a mobilkészülék eléri a Wi-Fi-hálózatokra keres.
- Csak olyan vezeték nélküli hálózatokhoz csatlakozzon, amelyek használatára jogosult. A jogosulatlan Wi-Fi-kapcsolatok illegálisak, ami jogi következményekkel járhat Önre nézve.
- Ezek az utasítások a közzététel időpontjában érvényesek. Az acerpure Life alkalmazás a felhasználók előzetes értesítése nélkül módosítható.

Szűrszerelés és karbantartás

Szűrőcsere

A készüléket le kell választani a tápfeszültség forrásról.

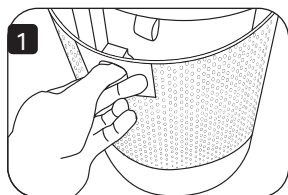

1. Miután kikapcsolta a készüléket és kihúzta a hálózati csatlakozót, húzza hátrafelé a termék mögötti szűrőfedél fogantyúját.

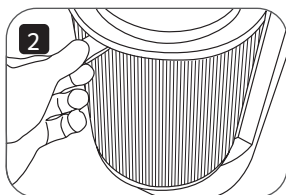

2. Vegye ki a szűrőt, és cserélje ki egy új szűrőre.

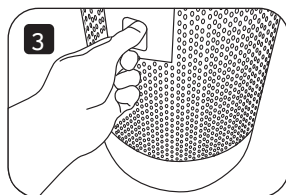

3. Helyezze vissza a szűrőfedelet a termékre.

* A szűrő cseréje 3000 órányi használat után javasolt.

* Amikor a szűrőcsere-jelző világit, vegye ki a szűrőt, és a szűrő tisztaságától függően cserélje ki vagy tisztítsa meg a szűrőt.

* Miután visszahelyezte a szűrőt a termékbe, nyomja meg és tartsa lenyomva egyszerre 3 másodpercig a főkapcsoló gombot és a tisztító áramlási sebesség gombját a szűrőcsere kijelzőjének kikapcsolásához.

* A szétszerelés során kerülje a tápkábel meghúzását, nehogy elszakadjon a tápkábel.

* Ha először használja ezt a terméket, vagy új szűrőt cserél, kérjük, először távolítsa el a szűrő csomagolózacskóját, majd vegye használatba a terméket.

A ventilátor eltávolítása

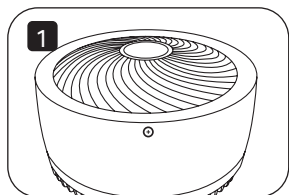

1. Hajtsa ki a ventilátor alatti csavarokat.

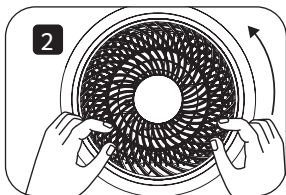

2. Forgassa el a ventilátor védőburkolatát az óramutató járásával ellentétes irányba, és vegye le a védőburkolatot.

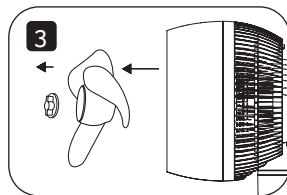

3. Forgassa el a ventilátorlapát védőburkolatát, és vegye ki a ventilátorlapátot.

Karbantartás

A termék csak általános külső tisztítást és karbantartást igényel (az ábrán látható módon).

⊘ Ne használjon hígítót, toluolt, savas szereket, lámpaolajat, alkoholt vagy vegyi tisztítószereket a termék tisztításához, hogy elkerülje az elszíneződést vagy a károsodást.

⚠ Kérjük jegyezze meg: Karbantartás és tisztítás után várjon, amíg a termék teljesen megszárad, mielőtt újra bekapcsolja a készüléket a használatához vagy a tároláshoz. Ha a terméket tárolni kell, kérjük, helyezze vissza a terméket a csomagoló dobozba az eredeti csomagolási sorrendben, és száraz helyen helyezze el.

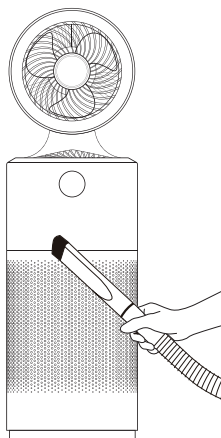

Porszívóval távolítsa el a port a légkivezető és bemeneti nyílásról.

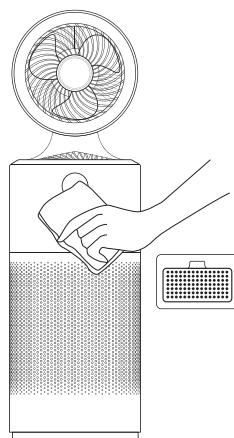

Egy puha kendővel törölje le a készülék külsejét és a termék hátulján található érzékelőfedetet.

A levegőminőség ellenőrzése

A termék levegőminőségi mutatója alapján tájékozódhat a helyiség levegőminőségéről. Az alábbi táblázatban szereplő kijelző színek a PM 2,5, PM 1,0 és a gázok (szagok) tisztaságát jelzik.

Kijelző színe	PM 2,5 és PM 1,0 (µg/m3)	Gáz (szagok)	Ajánlott légtisztító sebesség
Zöld	0-15	A bevált	Alacsony
Sárga	16-35	Közepes	Közép
Piros	>35	Gyenge	Magas

Elemekre vonatkozó óvintézkedések

- Ne helyezze az elemet olyan távolságra, hogy csecsemők és kisgyermekek elérhessék. Ha Ön vagy gyermeke véletlenül lenyeli az elemet, kérjük, azonnal forduljon orvoshoz.
- Abban a valószínűtlen esetben, ha az elemből szivárgó folyadék a szemébe fröccsen, ne dörzsölje a szemét, és azonnal forduljon orvoshoz, miután vízzel kimosta. Felhívjuk figyelmét, hogy ez vaksághoz vezethet.
- Ha az elemből kiszivárgott folyadék a bőrére vagy a ruházatára kerül, kérjük, mossa le az érintett területet vízzel azonnal. Felhívjuk figyelmét, hogy ez foltot hagyhat a ruhákon.
- Ha el akarja dobni az akkumulátort, kérjük, kövesse a területére vonatkozó szelektív hulladékgyűjtési szabályokat (kérjük, használjon átlátszó ragasztószalagot a „+” és „-” oldalon, amikor kidobja).
- Ne próbáljon újratölteni nem újratölthető elemeket.
- Kérjük, ne keverje a különböző típusú, illetve az új és használt elemeket.
- Kérjük, ne helyezze be az elemeket helytelen polaritással.
- Kérjük, hogy a lemerült elemeket biztonságosan ártalmatlanítsa.
- Ha a készüléket hosszabb ideig használaton kívül kell tárolni, az elemeket ki kell venni.
- Kérjük, ne zárja rövidre a tápcsatlakozókat.
- FIGYELEM: Gyermekektől távol tartandó! A lenyelés vegyi égést, a légszövetek perforációját és akár halált is okozhat. Súlyos égési sérülést okozhat a lenyeléstől számított 2 órán belül. Azonnal orvoshoz kell fordulni.

Mielőtt az ügyfélszolgálatot hívná

Ha problémát talál a termékkel kapcsolatban, kérjük, ellenőrizze a következőket, mielőtt kapcsolatba lépne az ügyfélszolgálattal.

Probléma	Lehetséges ok	Mi a teendő
A termék nem indul el.	Elképzelhető, hogy a tápkábel dugója nincs bedugva a konnektorba.	Győződjön meg arról, hogy a hálózati tápkábel konnektorba dugták.
A kezelőpanel gombjai nem reagálnak.	Lehet, hogy a zárolás funkció be van kapcsolva.	Kérjük, tartsa lenyomva a légtisztító sebességgombját 3 másodpercig a zárolás funkció kikapcsolásához.
A beltéri levegő folyamatosan piros fényjelzést mutat, és nem tisztítható.	Lehet, hogy túl sok por vagy részecske halmozódott fel a szűrőben.	Kérjük, tisztítsa meg megfelelően a légtisztító szűrőjét, vagy cserélje ki közvetlenül a szűrőt.
	A termék körül egyéb törmelék is lehet.	Kérjük, távolítsa el a terméket körülvevő egyéb dolgokat.
	A terméket a sarokban helyezték el.	Kérjük, vigye el a terméket, és helyezze el máshol.
	Lehet, hogy túl sok a szellőzés.	Kérjük, hogy a terméket használatra alkalmas beltéri helyiségben helyezze el, és ne szellőző ablak mellé helyezze.
	A beltéri levegő súlyosan szennyezett lehet.	Kérjük, először szellőztesse ki a helyiséget, majd használja ezt a terméket.
A termék működés közben hangos.	A ventilátorban por gyűlhetett össze.	Kérjük, megfelelően tisztítsa meg a ventilátor védőburkolatát.
	Elképzelhető, hogy a ventilátorba tárgyak akadtak be.	Kérjük, távolítsa el az idegen tárgyakat a ventilátor védőburkolatából.
	A padló vagy az asztal, ahova a terméket helyezték, egyenetlen vagy instabil lehet.	Helyezze a terméket egyenes padlóra vagy asztallapra.
A termék nem tud csatlakozni az acerpure Life alkalmazáshoz.	Lehet, hogy a hálózati csatlakozó nem megfelelően van bedugva a konnektorba.	Kérjük, helyesen csatlakoztassa a termék hálózati csatlakozóját a konnektorba.
	Előfordulhat, hogy a termékhez csatlakoztatott Wi-Fi (vezeték nélküli útvasztó) nem működik megfelelően.	Kérjük, kapcsolja ki a vezeték nélküli útvasztót, majd kapcsolja be újra. Kérjük, győződjön meg arról, hogy a vezeték nélküli útvasztónak nincsenek internetkapcsolati problémái.
Nem tudja regisztrálni vagy működtetni a terméket az acerpure Life alkalmazásból.	Előfordulhat, hogy a termékhez csatlakoztatott Wi-Fi (vezeték nélküli útvasztó) nem működik megfelelően.	Kérjük, helyezze a vezeték nélküli útvasztót közelebb a termékhez.
	Előfordulhat, hogy a termékhez csatlakoztatott Wi-Fi (vezeték nélküli útvasztó) nem működik megfelelően.	Kérjük, kapcsolja ki a vezeték nélküli útvasztót, majd kapcsolja be újra. Kérjük, győződjön meg arról, hogy a vezeték nélküli útvasztónak nincsenek internetkapcsolati problémái.

A termék és az acerpure Life alkalmazás különböző porkoncentrációt mutat.	Lehet, hogy különböző porkoncentrációkat ellenőriznek.	Kérjük, ellenőrizze, hogy a termékpanelen megjelenített érték megegyezik-e az acerpure Life alkalmazásban megjelenített PM 1,0 vagy PM 2,5 értékkel.
	Elképzelhető, hogy az acerpure Life alkalmazás nem a legfrissebb verziójú.	Kérjük, látogasson el a Google Play Store vagy az Apple App Store áruházba, hogy frissítse az acerpure Life alkalmazást a legújabb verzióra.
A távvezérlő nem működtethető.	Elképzelhető, hogy az elem lemerült.	Cserélje ki az elemet. (Alkalmazható típus: CR2032)
	Elképzelhető, hogy a távvezérlő nem egyenesen a termék felé néz.	Kérjük, változtassa meg a szöveget, és győződjön meg arról, hogy a távvezérlő közvetlenül a vevőegység felé néz.

Termék- és szűrő specifikációk

Termékjellemzők	
Terméknév	2 az 1-ben ventilátor és légtisztító
A termékmodell	AC551-50W
Névleges feszültség	220-240 V/50 Hz
Névleges teljesítmény	65 W
Nettó tömeg	6,34kg
A termék méretei	253 x 253 x 850 mm
Származási hely	Kína

A vállalattal kapcsolatos információk

acerpure

www.acerpure.com